

โครงการ

โครงการปรับปรุงผิวจราจรแบบ Overlay ด้วยแอสฟัลท์คอนกรีต ความหนา 0.05 เมตร ความกว้าง 8.40-12.50 เมตร ความยาว 124.00 เมตร หรือมีพื้นที่ดำเนินการไม่น้อยกว่า 1,300.00 ตารางเมตร พร้อมปรับปรุงฝารางระบายน้ำ คสล. ความกว้าง 0.30 เมตร ความยาว 60.00 เมตร

ที่ตั้งโครงการ

บริเวณสะพานหมู่บ้านไต้สนทรายถึงหนานบ้านเลขที่ 166-167 หมู่ที่ 3 บ้านสนทรายมูล ตำบลสนทรายหลวง อำเภอสนทราย จังหวัดเชียงใหม่

เจ้าของโครงการ

เทศบาลตำบลสนทรายหลวง

เทศบาลตำบลสนทรายหลวง

ตำบลสนทรายหลวง อำเภอสนทราย จังหวัดเชียงใหม่

โทร 0-5339-7248-9

www.Sansai.tnmg.org

ตรวจ

นายรังสิตา หัวหน้างานแผนงานและงานช่าง

ตรวจ

ผู้อำนวยการกองช่าง

เห็นชอบ

ปลัดเทศบาลตำบลสนทรายหลวง

อนุมัติ

นายกเทศมนตรีตำบลสนทรายหลวง

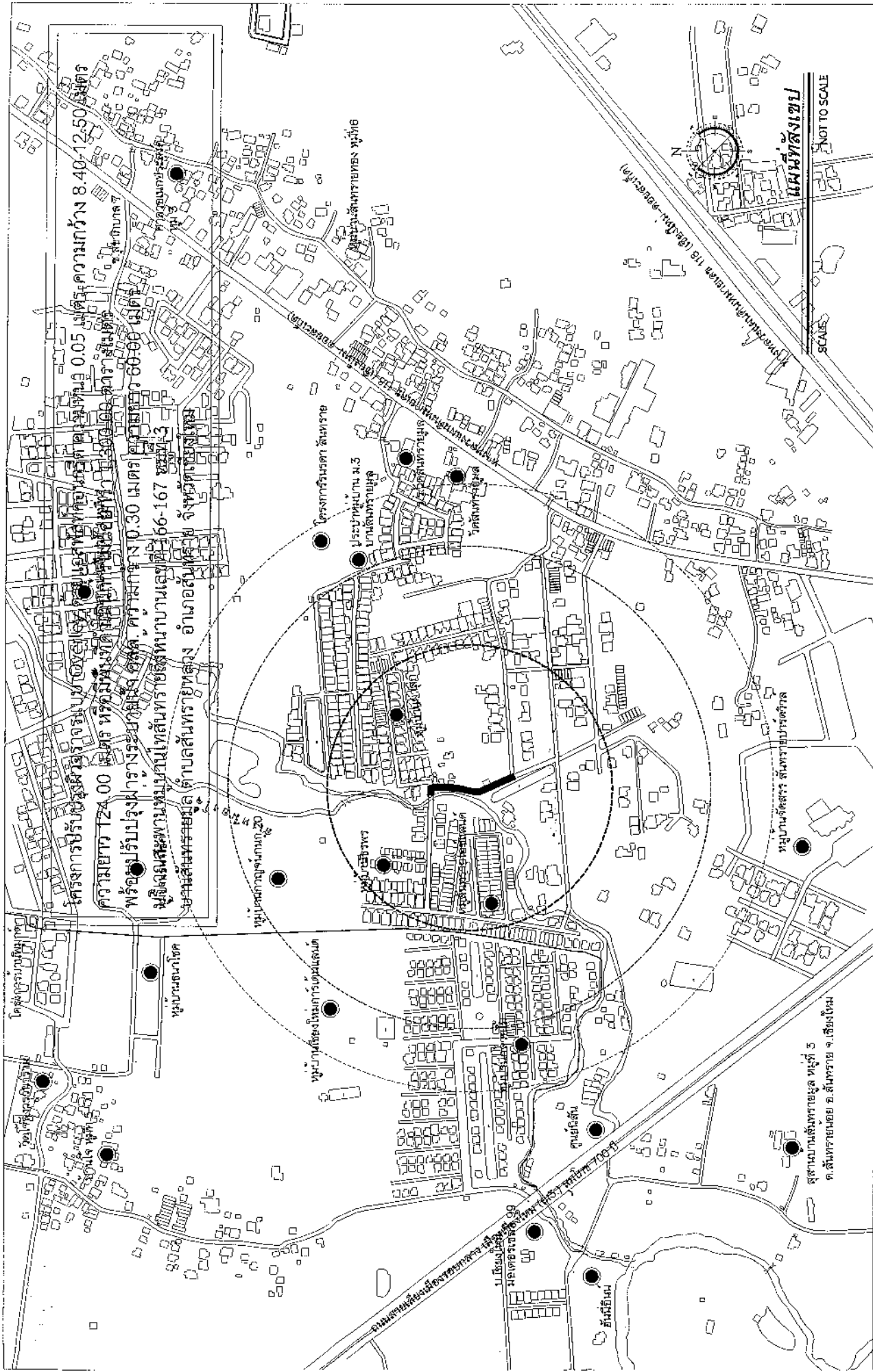

โครงการรับบริจาคเงินจำนวน 8.40-12.50 เมตร
 อาคารเรียน T24.00 เมตร หรือพื้นที่ว่าง 0.05 เมตร
 พื้นที่ว่าง 60-60 เมตร
 อาคารเรียน T30.30 เมตร
 อาคารเรียน T36-167 เมตร
 อาคารเรียน T36-167 เมตร
 อาคารเรียน T36-167 เมตร
 อาคารเรียน T36-167 เมตร

| | | | | |
|---|---|---|---|---|
| <p>สถาปนิก บริษัทสถาปนิกสยาม จำกัด</p> | <p>เห็นชอบ บริษัทสถาปนิกสยาม จำกัด</p> | <p>ผู้รับใช้ บริษัทสถาปนิกสยาม จำกัด</p> | <p>ผู้ควบคุม บริษัทสถาปนิกสยาม จำกัด</p> | <p>เทศบาลตำบลสันทรายหลวง ตำบลสันทรายเหนือ อำเภอสันทราย จังหวัดเชียงใหม่ โทร 0-5359-7248-9 www.samsiluan.org</p> |
|---|---|---|---|---|

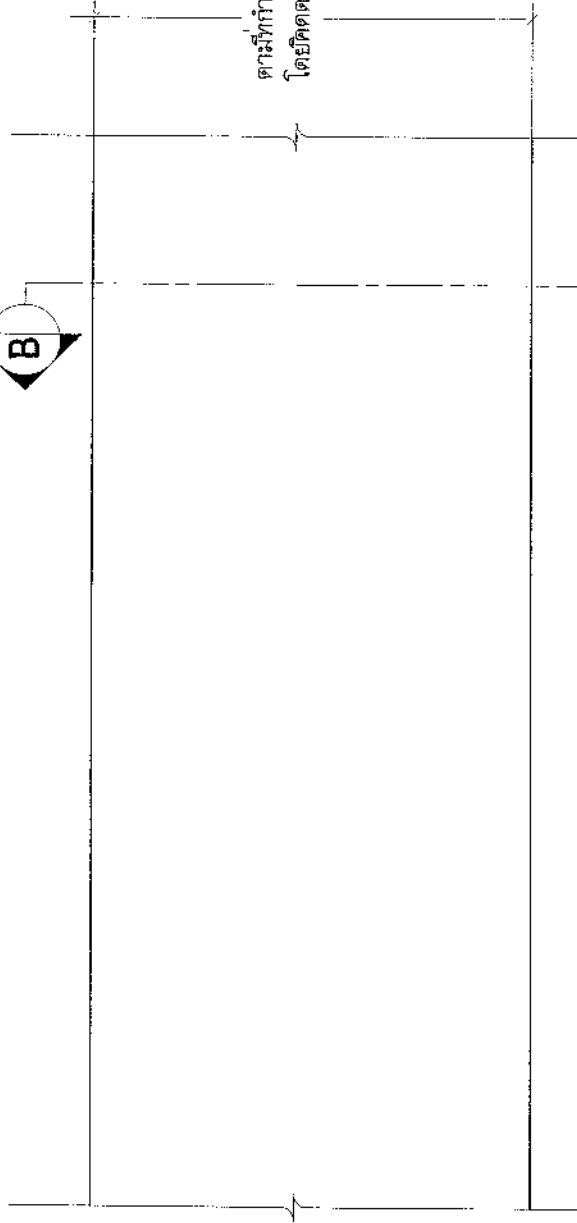

ตามที่กำหนดไว้ในโครงการหรือตามสภาพพื้นที่
โดยยึดตามพื้นที่รวมของโครงการ

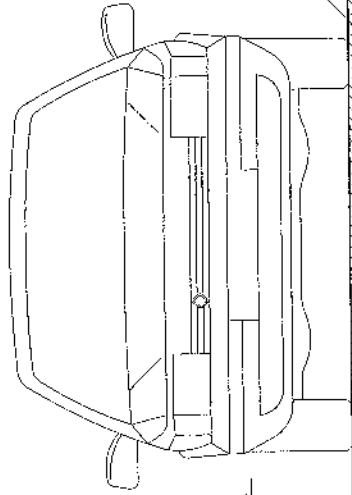

แปลนลายวางผิวถนนแบบ Asphalt concrete

SCALE

1:75

TACK COAT (CRS - 2)

ฝังจรรยาบรรณเหล็กดัดคอนกรีต ขนาด 0.04 - 0.06 ม. หรือทั้งโครงการโดยเฉลี่ย 0.05 ม.

-0.80-1.00 ม.

ลงหินคลุกพร้อมบดอัดแน่น
ปรับผิวให้ลตทาง (ถ้ามี)

รูปตัด A

SCALE

1:25

ตามที่กำหนดไว้ในโครงการหรือตามสภาพพื้นที่โดยยึดตามพื้นที่รวมของโครงการ

เทศบาลตำบลนทราษฎร์
ตำบลนทราษฎร์ อำเภอสุพรรณบุรี จังหวัดสุพรรณบุรี
โทร 0-5339-7248-9
www.sansulilang.org

ออกแบบ/เขียนแบบ
นางสาวปิรดา

ตรวจสอบ
ผู้อำนวยการช่าง

เห็นชอบ
นายกเทศมนตรีตำบลนทราษฎร์

อนุมัติ
นายก อบจ.สุพรรณบุรี

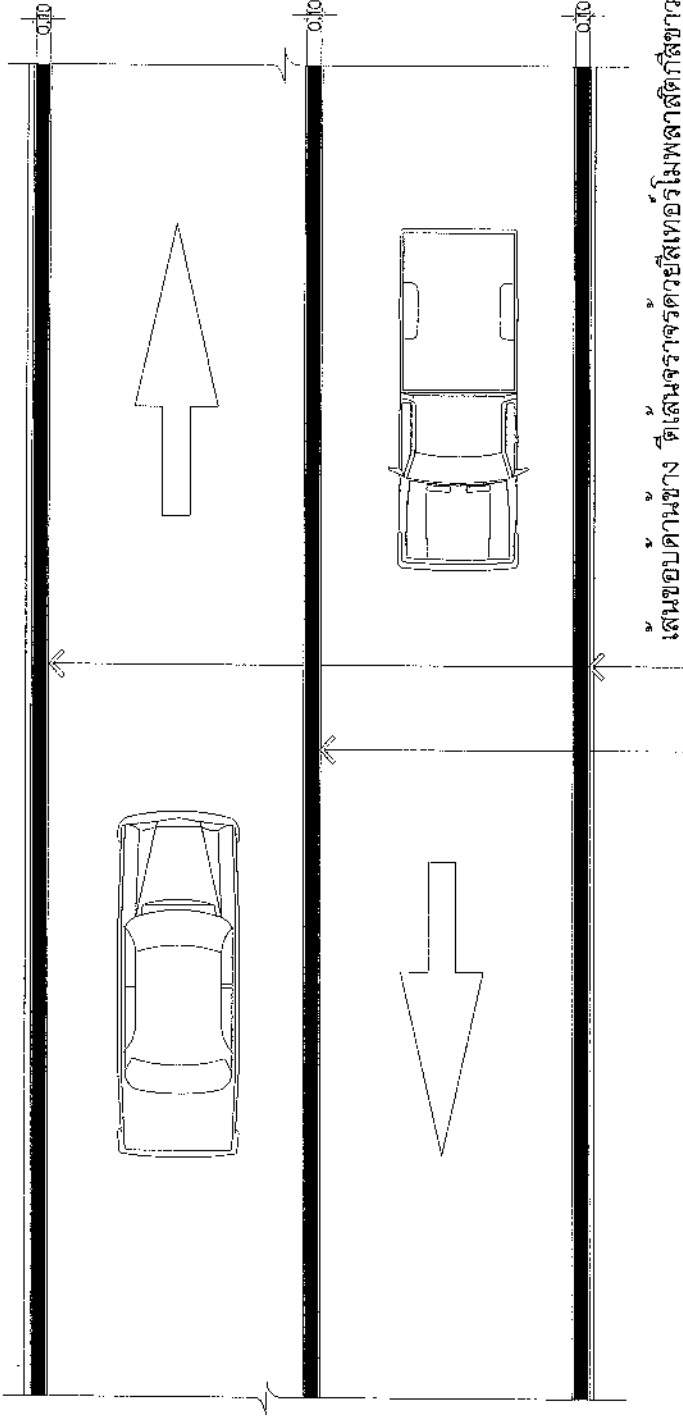

เส้นขอบทางซ้าย เส้นจราจรด้วยสีเทอร์โมพลาสติกสีขาว

เส้นขอบกลาง เส้นจราจรด้วยสีเทอร์โมพลาสติกสีขาว

หมายเหตุ

ที่สถานีหรือตู้รถหรือคู่มือที่ใช้งานก่อสร้างต้องเป็นผลิตภัณฑ์ผลิตภายในประเทศ ตามเงื่อนไขดังนี้

๑. วัสดุหรือตู้รถหรือคู่มือที่ใช้งานก่อสร้างต้องเป็นผลิตภัณฑ์ผลิตภายในประเทศไม่น้อยกว่าร้อยละ ๖๐ ของมูลค่าสุทธิที่จะใช้ในงานก่อสร้างทั้งหมดตามสัญญา

๒. วัสดุที่ใช้ในงานก่อสร้างต้องเป็นผลิตภัณฑ์ผลิตภายในประเทศไม่น้อยกว่าร้อยละ ๙๐ ของปริมาณเหล็กที่ติดตั้งทั้งหมดตามสัญญา ผู้รับจ้างจะต้องจัดทำแผนการใช้ผลิตภัณฑ์ผลิตภายในประเทศ (ตามข้อ ๑ และ ๒) ภายใน ๓๐ วัน นับถัดจากวันที่ตกลงนามสัญญา เพื่อให้คณะกรรมการตรวจรับผลิตภัณฑ์พิจารณาต่อไป

แบบขยายงานติดตั้งจราจร

1:75

SCALE

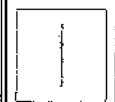

เทศบาลตำบลสันทรายหลวง

ตำบลสันทรายน้อย อำเภอสันทราย จังหวัดเชียงใหม่
โทร 0-5339-7246-9
www.samsailuang.org

ชื่อบุคคล/ชื่อแบบ
นายช่างโยธา

(Signature)

ชื่อวง
ผู้ดำเนินการก่อสร้าง

(Signature)

ชื่อรอบ
ผู้ดูแลช่างกับช่างโยธา

(Signature)

อนุมัติ
นายช่างโยธา

(Signature)

เพดานกรีตติดแนววงระบายน้ำ

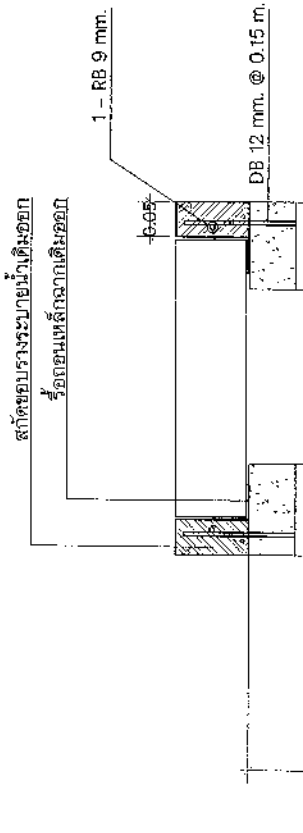

วงระบายน้ำเดิม

วงระบายน้ำเดิม
SCALE 1:10

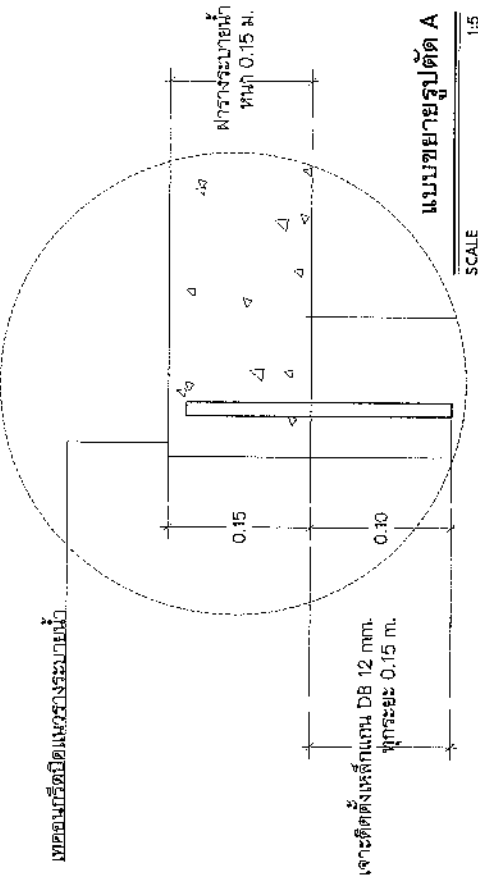

แบบขยายรูปตัด A
SCALE 1:5

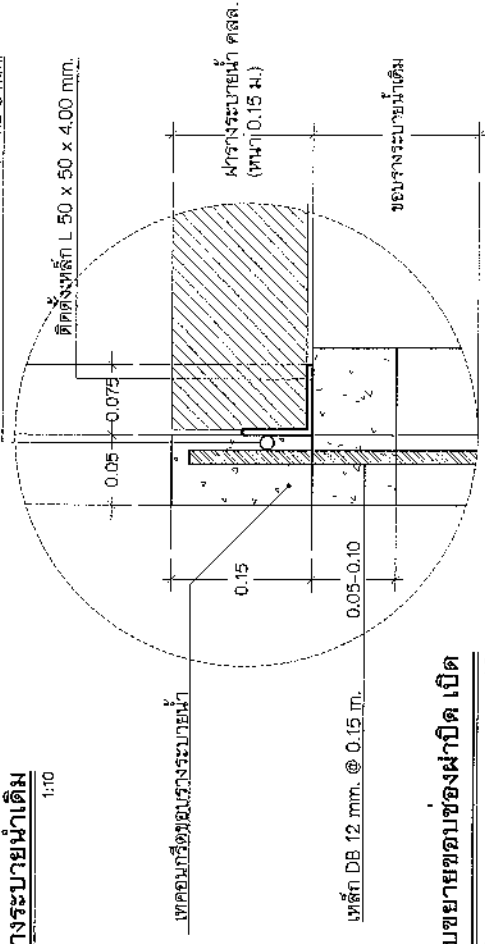

แบบขยายขอบของผนังเปิด
SCALE 1:5

แบบขยายงานเพดานกรีตปรับระดับขอบวงระบายน้ำ

เทศบาลตำบลสมุทรสาคร
สำนักงานช่างเทคนิค
โทร 0-5339-7248-9
www.sonsoil.kang.org

ตราจ
นายนาย

ตราจ
ผู้ควบคุมงานช่าง

ตราจ
ผู้เขียนแบบสถาปัตย์

ตราจ
นายช่างเทคนิค

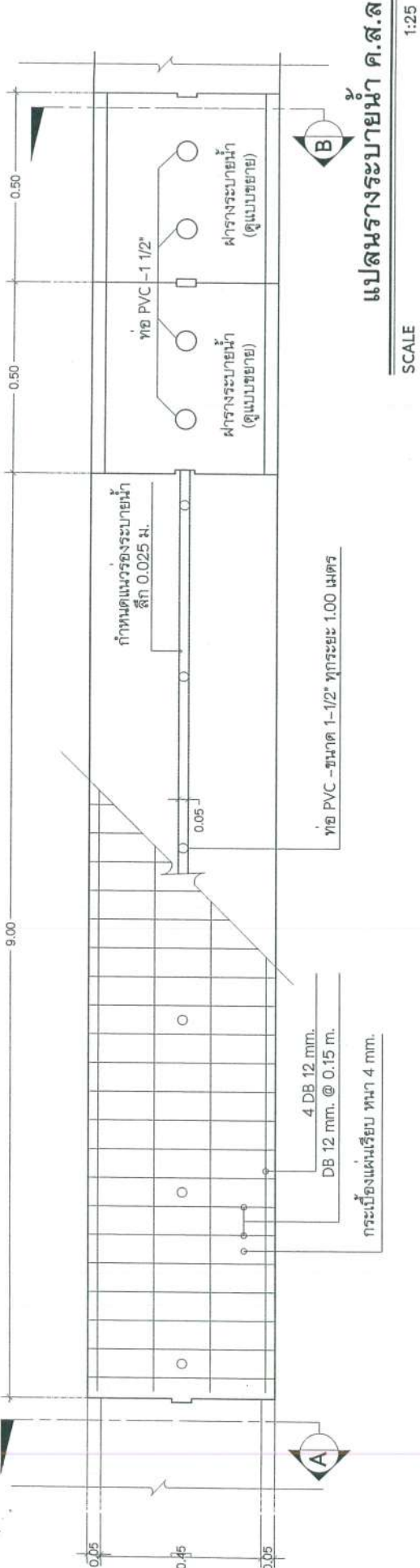

แปลนรางระบายน้ำ ค.ส.ล
SCALE 1:25

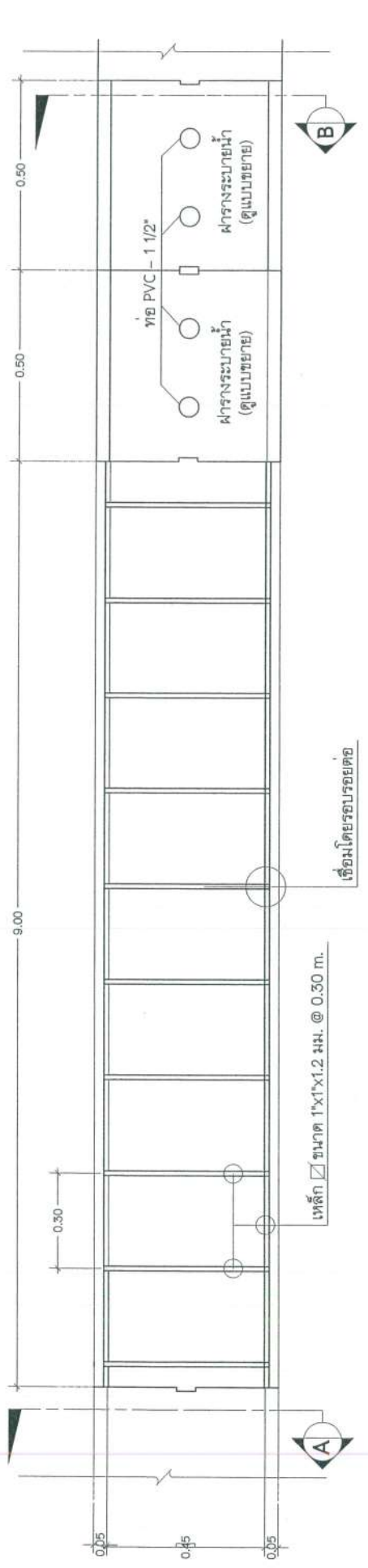

แปลนโครงเหล็กรับรางระบายน้ำ ค.ส.ล
SCALE 1:25

รางระบายน้ำ ค.ส.ล ขนาดความกว้าง 0.30 ม.

| | | | | |
|--|-----------------------------|------------------------------------|---|---|
| <p>บริษัท บาลูต้า บิลดิ้งคอนสตรัคชั่น จำกัด โทร 0-5339-7248-9 www.sansiluang.org</p> | <p>ตรวจ นายช่างโยธา</p> | <p>ตรวจ ผู้อำนวยการกองช่าง</p> | <p>เห็นชอบ ปลัดเทศบาลตำบลรัตนวาปี</p> | <p>อนุมัติ นายกเทศมนตรีรัตนวาปี</p> |
|--|-----------------------------|------------------------------------|---|---|

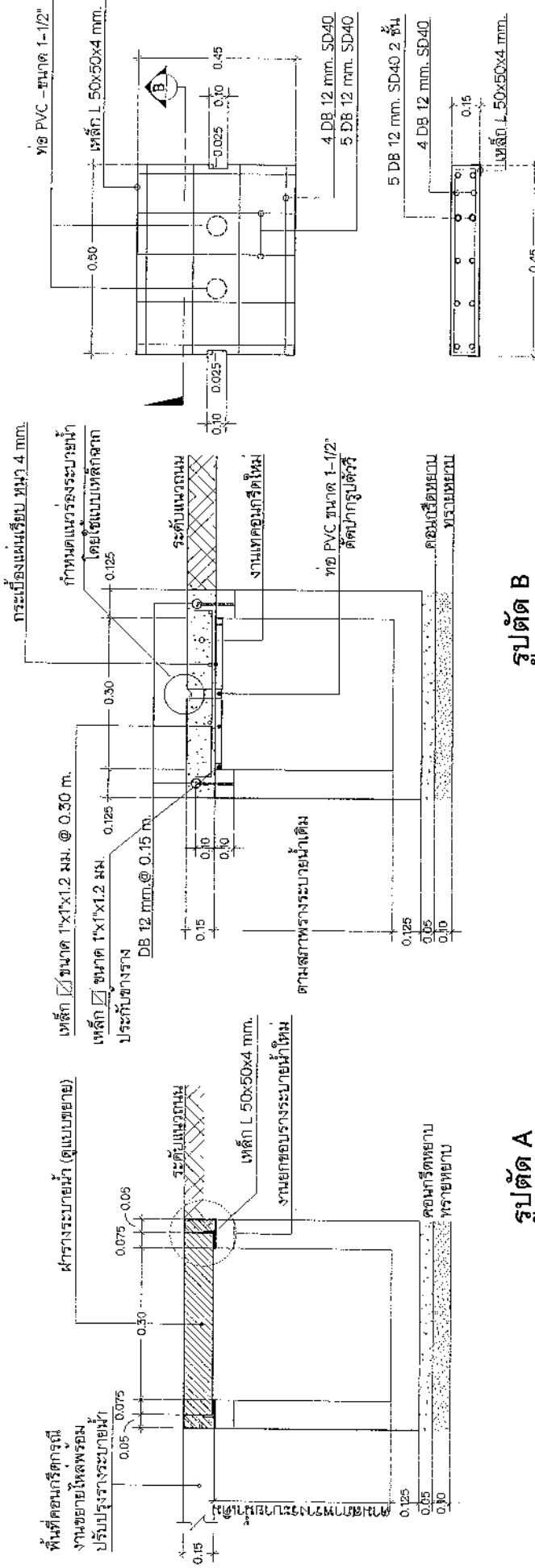

รูปตัด A

SCALE 1:25

รูปตัด B

SCALE 1:25

แบบขยายผาราง

SCALE 1:25

รางระบายน้ำ ค.ส.ล ขนาดความกว้าง 0.30 ม.

เทศบาลตำบลรัตนวาปี
 ตำบลรัตนวาปี อ.รัตนวาปี จ.หนองบัวลำภู
 โทร 0-5339-7248-9
 www.Sansalliang.org

ตรวจ
นายจตุพร

ตรวจ
สุภัทราภรณ์

ตรวจ
ปวีณา

ตรวจ
นายสุวิทย์

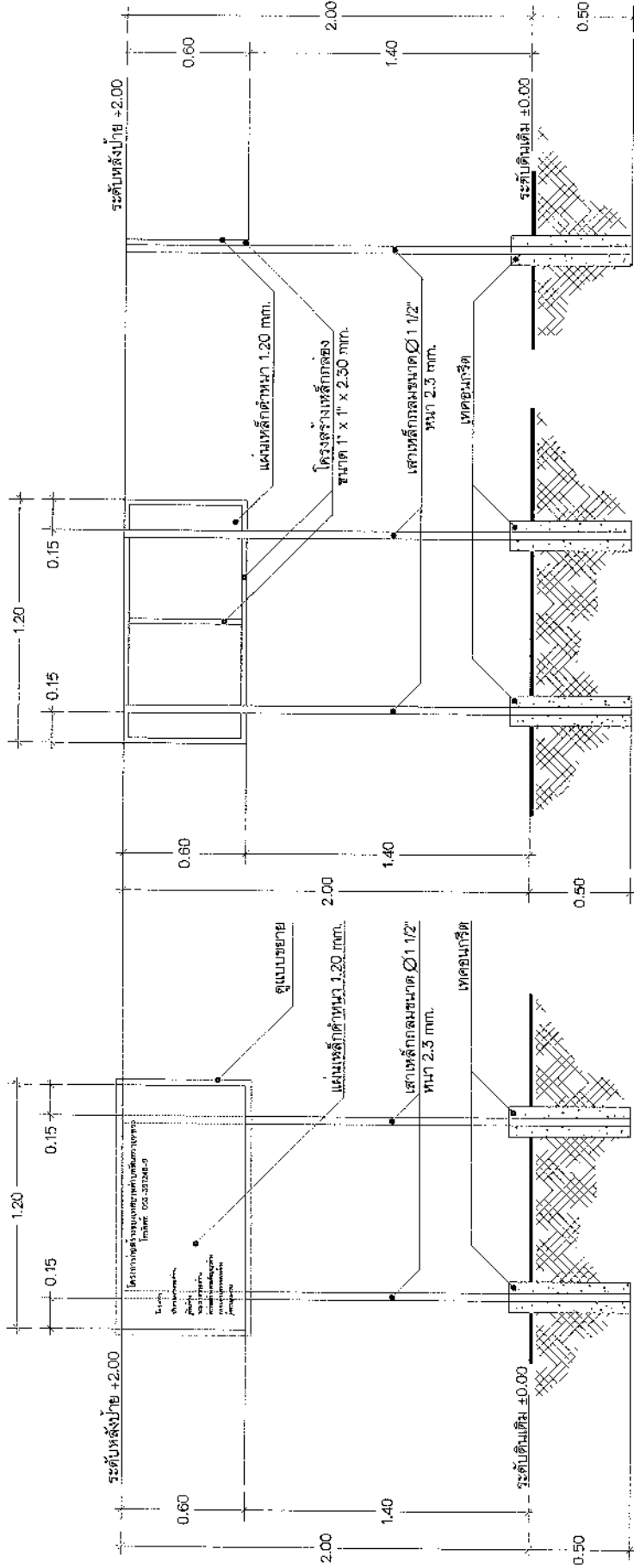

ด้านหน้าป้าย

ด้านหลังป้าย

ด้านขวาป้าย

หมายเหตุ
 โครงข่ายทั้งหมดทำด้วยสแตนเลส
 ตัวแผ่นป้ายโครงการทำพื้นด้วยสแตนเลสเดียว ตัวอักษรสีขาว (เขียน, พิมพ์, สติกเกอร์)

แบบแสดงป้ายโครงการก่อสร้าง

SCALE 1:20

เขตपाल์ตำบลสันทรายหลวง
 ตำบลสันทรายน้อย อำเภอสันทราย จังหวัดเชียงใหม่
 โทร 0-5339-7248-9
 www.SansaiLiang.org

ดร.จ. นพวงใจ
 นักช่างโยธา / วิศวกรฝ่ายแบบแปลนและโครงสร้าง

ดร.จ. นพวงใจ
 วิศวกรรมการก่อสร้าง

เห็นชอบ
 ปลัดเทศบาลตำบลสันทรายหลวง

จ.น. นพวงใจ
 วิศวกรฝ่ายแบบแปลนและโครงสร้าง